



## Sitzkarussell F-310

Art.-Nr.: 06.60.515.04



## Drehkranz F-300

Art.-Nr.: 06.60.505.02

Sobald Kinder diesen Drehkranz auf einem Spielplatz entdecken, gibt es für sie nur eins: Aufsteigen! Das an ein Karussell erinnernde Spielgerät vermittelt den Kindern ein einmaliges Drehvergnügen. Oh bitte, noch eine Runde! Morgen kommen wir wieder!



## Sitzkarussell F-310

Art.-Nr.: 06.60.515.02

Fast wie ein richtiges Karussell auf der Kirmes. Wer schwindelfrei ist kann gerne mitfahren. Man kann sich hinstellen oder auf eine der Bänke setzen und den Fahrtwind genießen. Mit den Händen hält man sich fest und holt ordentlich Schwung.

## Sitzkarussell F-310

Art.-Nr.: 06.60.515.04

### Material:

- Karussell,  $\varnothing$  1,65 m
- Mittelsäule aus Rundrohr,  $\varnothing$  101,6 x 3,0 mm
- Grundgerüst aus Rechteckrohr, 50 x 20 mm
- Haltebügel aus Rundrohr,  $\varnothing$  33,7 mm
- Bodenplatte, 15 mm, mit Belag aus EPDM-Fallschutz
- doppelt gelagerte Drehwelle, Kugellager und Kunststoffgleitlager
- Unterseite bis zur Mittelsäule geschlossen
- Sitzflächen aus HPL-Platten, 15 mm stark

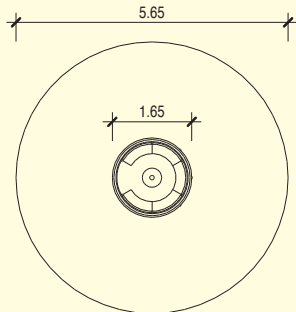

ohne Maßstab

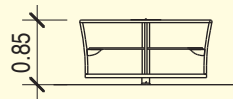

- ab 4 Jahre
- ca.  $\varnothing$  5,65 m
- ca.  $\varnothing$  1,65 m
- ca. 0,85 m
- ca. 0,10 m

- ca.  $\varnothing$  1,65 x 1,00 m
- ca. 115 kg
- keine
- 1 St. 0,80 x 0,80 x 0,40 m

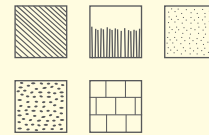

## Drehkranz F-300

Art.-Nr.: 06.60.505.02

### Material:

- Grundgerüst und Haltebügel aus verzinktem Stahl,  $\varnothing$  3,4 cm, wahlweise pulverbeschichtet
- Bodenplatte aus Aluminium-Quintettblech
- Standsäule aus verzinktem Stahl,  $\varnothing$  8,8 cm
- doppelt gelagerte Drehwelle, Kugellager und Kunststoffgleitlager
- Unterseite mit verzinktem Stahlunterboden

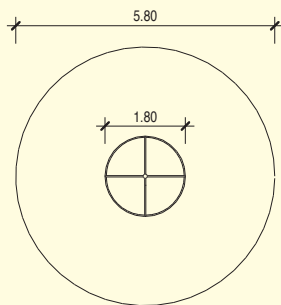

ohne Maßstab

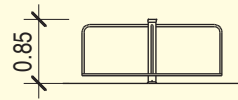

- ab 4 Jahre
- ca.  $\varnothing$  5,80 m
- ca.  $\varnothing$  1,80 m
- ca. 0,85 m
- ca. 0,10 m

- ca.  $\varnothing$  1,80 x 1,00 m
- ca. 100 kg
- keine
- 1 St. 0,80 x 0,80 x 0,40 m

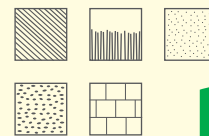

\*02 Stahl verzinkt  
\*04 V2A-Edelstahl

## Sitzkarussell F-310

Art.-Nr.: 06.60.515.02

### Material:

- Grundgerüst und Haltebügel aus verzinktem Stahl,  $\varnothing$  3,4 cm, wahlweise pulverbeschichtet
- Bodenplatte aus Aluminium-Quintettblech
- Standsäule aus verzinktem Stahl,  $\varnothing$  8,8 cm
- doppelt gelagerte Drehwelle, Kugellager und Kunststoffgleitlager
- Unterseite mit verzinktem Stahlunterboden

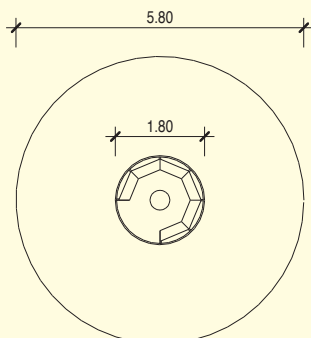

ohne Maßstab

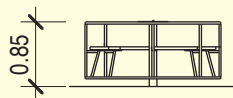

- ab 4 Jahre
- ca.  $\varnothing$  5,80 m
- ca.  $\varnothing$  1,80 m
- ca. 0,85 m
- ca. 0,10 m

- ca.  $\varnothing$  1,80 x 1,00 m
- ca. 115 kg
- keine
- 1 St. 0,80 x 0,80 x 0,40 m

